

baterijne, moment przełączenia powinien być widoczny jako szybkie mignięcie – przez bardzo krótki czas źródło światła będzie zgaszone. Natomiast po zwolnieniu przycisku TEST – oprawa przejdzie do swojego podstawowego trybu działania.

#### Wersja zasilana centralnie CB

Wersja CB jest monitorowana bezpośrednio ze sterownika systemu baterii centralnej, w sposób zależny od możliwości i ustawień danego systemu.

### BŁĘDY PRACY I MOŻLIWOŚCI ICH DIAGNOZY

#### Kontrolki LED nie świecą, oprawa nie świeci

Problem z zasilaniem sieciowym AC.

#### Czerwona dioda LED świeci

Możliwe uszkodzenie jednego z elementów oprawy: obwodu ładowania, elektroniki zasilania źródła światła, samego źródła światła, akumulatora albo niewystarczający czas świecenia w trybie awaryjnym. Sugerowane jest przeprowadzenie ponownego testu i w przypadku powtórzenia złych wyników wezwanie ekipy serwisowej. Więcej informacji w części „TESTOWANIE”.

#### Czerwona dioda LED miga

Oprawa w trakcie wykonywania testu. Należy zapoznać się z częścią „TESTOWANIE”.

#### Oprawa nie świeci wystarczająco długo w trybie awaryjnym dla danego modelu

Możliwe, że akumulator potrzebuje pełnego cyklu ładowania (24h). Jeśli po 24h ładowania oprawa nadal nie utrzymuje określonego czasu pracy to jest możliwe, że akumulator jest zużyty lub uszkodzony, na przykład w związku z niewłaściwym pierwszym ładowaniem, i należy go wymienić.

### ZALECANE PRZEGLĄDY OKRESOWE

Oprawa powinna być regularnie testowana zgodnie z obowiązującymi przepisami. Wyniki testów muszą być spisywane i przechowywane na potrzeby kontroli inspektora pożarowego.

#### Raz na dzień

Sugerowane jest wizualne sprawdzenie czy dioda LED w oprawie świeci na zielono.

#### Raz na miesiąc

Należy przeprowadzić test funkcjonalności oprawy poprzez odłączenie zasilania AC i sprawdzenia czy przejdzie ona w tryb pracy awaryjnej – zgasnąć powinna zielona dioda LED, a zapalić się powinno źródło światła LED. Dla wersji MT test wykonuje się ręcznie, dla wersji AT i CT wykonywany jest automatycznie, zgodnie z zaprogramowanymi cyklami.

#### Raz na rok

Należy przeprowadzić test autonomii poprzez odłączenie zasilania AC i sprawdzenia czy oprawa świeci przez zadany czas w trybie pracy awaryjnej. Jeśli czas pracy w trybie awaryjnym nie jest odpowiedni, należy naładować akumulator do pełna i przeprowadzić test ponownie. Jeśli test nadal wypadła negatywnie, akumulator musi zostać wymieniony. Dla wersji MT test wykonuje się ręcznie, dla wersji AT i CT wykonywany jest automatycznie, zgodnie z zaprogramowanymi cyklami.

#### UWAGI!

Wszelkie usterki oprawy powstałe wskutek niestosowania się do niniejszej instrukcji spowodują utratę gwarancji.

Zużyte, uszkodzone lampy łącznie z akumulatorami podlegają procesowi recyklingu. W związku z tym należy je przekazać do punktu zbiórki zużytego sprzętu elektrycznego i akumulatorów lub do producenta.



Źródło światła zastosowane w tej oprawie oświetleniowej powinno być wymieniane wyłącznie przez producenta lub jego przedstawiciela serwisowego lub podobnie wykwalifikowaną osobę.

#### Postępowanie ze zużytym urządzeniem

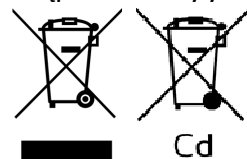

Zgodnie z ustawą z dnia 29 lipca 2005 roku o zużytym sprzęcie elektrycznym i elektronicznym oraz ustawą z dnia 24 kwietnia 2009 roku o bateriach i akumulatorach, niniejsze urządzenie, po zużyciu, ze względu na zawarte substancje niebezpieczne podlega zbiórce zużytego sprzętu elektrycznego i elektronicznego. Szczegółowe informacje dotyczące zbiórki można uzyskać w gminnych jednostkach.

**intelight**  
Intelight Sp. z o.o.  
ul. Gwiaździsta 19  
01-651 Warszawa, Polska

## intelight OPRAWA OŚWIETLENIA AWARYJNEGO WARS LED PANEL

Instrukcja instalacji i konserwacji



Wersja:  
WARS LED PANEL

WARS LED PANEL

DANE TECHNICZNE:	
Źródło światła (niewymienne dla użytkownika):	Biały LED
Tryby pracy:	SA (M) – praca sieciowo-awaryjna
Funkcje testowania*:	MT – test ręczny, AT – auto test, CT – test centralny lub wykonanie CB (do baterii centralnej)
Czas pracy awaryjnej*:	1h, 2h, 3h lub 8h
Moc wyjściowa (awaryjna)*:	2W, 3W, 6W, 9W lub 12W
Akumulator (wymienialny)*:	NiCd lub NiMH: 3,6V 1500mAh ÷ 5000mAh lub LiFePO4: 12,8V 600mAh ÷ 10000mAh
Czas ładowania:	24h
Zasilanie*:	MT, AT i CT: 220-240V AC 50Hz lub CB (bateria centralna): 230V AC / 220V DC
Moc max. (pobór z sieci)*:	20W ÷ 65W
Moduł*:	Primus LED lub Primus LED HP
Strumień świetlny*:	min. 230lm ÷ min. 1575lm
Stopień ochrony obudowy:	IP65
Temperatura otoczenia:	10°C ÷ 30°C (wykonania standardowe) lub -25°C ÷ 30°C (wykonania LT)

\*- zależnie od wersji i/lub nastaw



### WPROWADZENIE

1. Montaż lampy powinien być przeprowadzony przy wyłączonym zasilaniu. Należy przestrzegać zasad bezpieczeństwa, norm budowlanych oraz dotyczących instalacji elektrycznych.
2. Do zasilania oprawy nie należy używać obwodów obciążonych jednocześnie odbiornikami o charakterze indukcyjnym. Takie rozwiązanie grozi uszkodzeniem modułu elektronicznego oprawy.
3. Oprawę należy stosować wewnątrz budynków.

### INSTALACJA

1. Przed instalacją należy upewnić się, że oprawa będzie podłączana do sieci 220-240VAC przewodem o przekroju min. 1,5mm<sup>2</sup>, a także upewnić się, że kabel zasilający będzie mógł być przeprowadzony przez wybrany przepust kablowy.
2. Oprawa powinna być zamontowana za pośrednictwem załączonych klamer montażowych. Należy przygotować otwory i kołki pod przykręcenie klamer montażowych do sufitu. Każda klamra musi być przykręcona za pomocą dwóch wkrętów (załączone w zestawie). Odstęp między otworami w suficie w obrębie jednej klamry powinien wynosić 26mm dla opraw 1x i 50mm dla opraw 2x. Odstęp między dwoma klamrami dla opraw o długościach 60, 120 i 150 powinny wynosić odpowiednio 400mm, 898mm i 1002mm. Patrz rysunki – część „I” i „II”.



I. MOCOWANIE ZATRZASKÓW ZAMYKAJĄCYCH

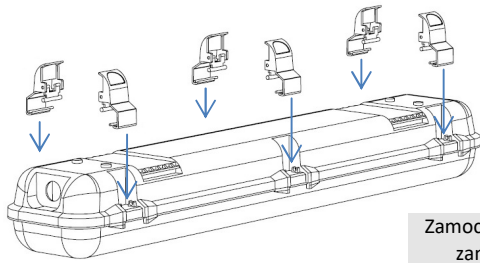

Zamocować zatrzaski zamykające w podstawie oprawy

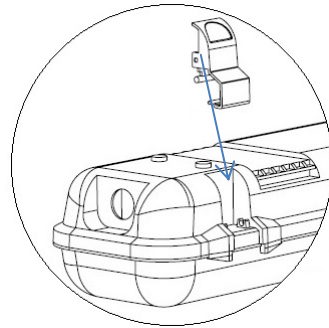

II. MOCOWANIE DO SUFITU

Zamocować klamry instalacyjne (2 szt.) do sufitu używając załączonych kołków do betonu i wkrętów (po 4 szt., 2 szt. na klamrę). Rozstaw A zależy od długości oprawy

Sposób nasufitowy

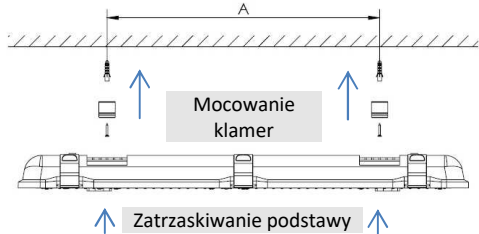

Mocowanie klamer

Zatrzaskiwanie podstawy

Podstawa zamocowana na suficie

Sposób zwieszany (wymaga osobnego akcesorium - zestawu do zwieszania)

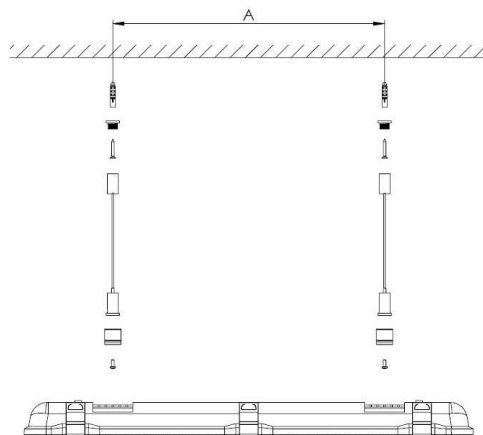

III. OTWIERANIE PŁYTY MONTAŻOWEJ

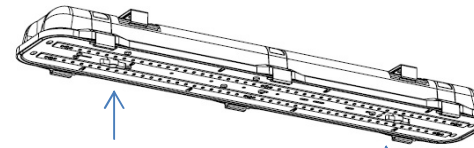

Otworzyć płytę montażową luzując 2 mocowania...

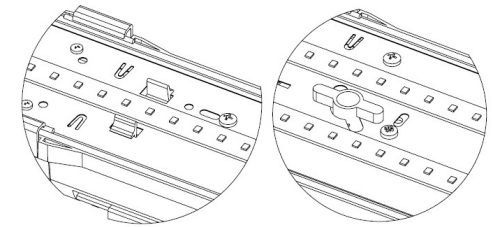

...ściskając mocowania widełkowe dla opraw w wykonaniu 1x

...obracając o 90° mocowania motylkowe dla opraw w wersji 2x

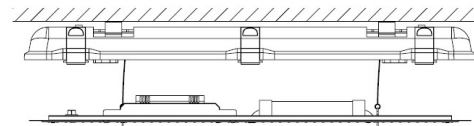

Zwiesić płytę montażową luźno na dwóch linkach zabezpieczających (uprzednio sprawdzając, że są one zamocowane zarówno do podstawy, jak i płyty)

IV. OKABLOWYWANIE

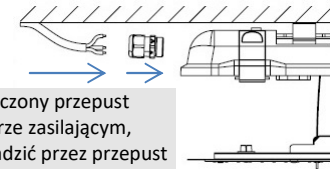

Zamocować załączony przepust kablowy w otworze zasilającym, następnie przeprowadzić przez przepust kabel zasilający

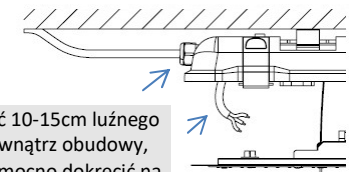

Pozostawić 10-15cm luźnego kabla wewnątrz obudowy, następnie mocno dokręcić na nim przepust kablowy

Podłączyć przewody zasilające do odpowiednich zacisków złączki, wg schematu poniżej

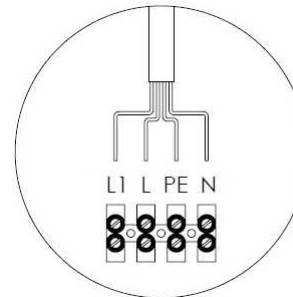

V. ZAMYKANIE OPRAWY

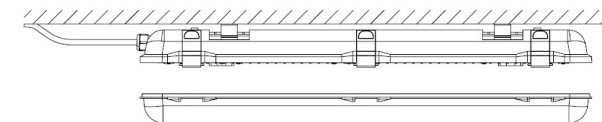

Umieścić na swoim miejscu płytę montażową, zabezpieczając ją jej mocowaniami, następnie nałożyć klosz i przymocować go za pomocą zatrzasków zamykających

VI. PO ZAINSTALOWANIU

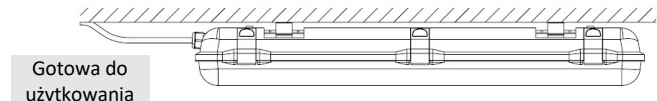

Gotowa do użytkowania

I. MOCOWANIE ZATRZASKÓW ZAMYKAJĄCYCH

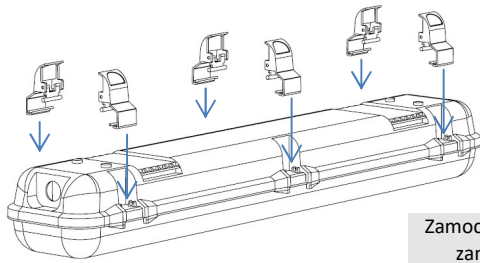

Zamocować zatrzaski zamykające w podstawie oprawy

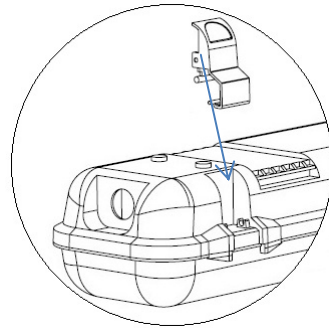

II. MOCOWANIE DO SUFITU

Zamocować klamry instalacyjne (2 szt.) do sufitu używając załączonych kołków do betonu i wkrętów (po 4 szt., 2 szt. na klamrę). Rozstaw A zależy od długości oprawy

Sposób nasufitowy

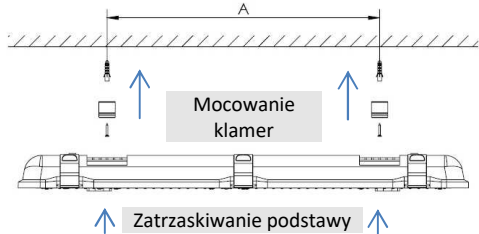

Mocowanie klamer

Zatrzaskiwanie podstawy

Podstawa zamocowana na suficie

Sposób zwieszany (wymaga osobnego akcesorium - zestawu do zwieszania)

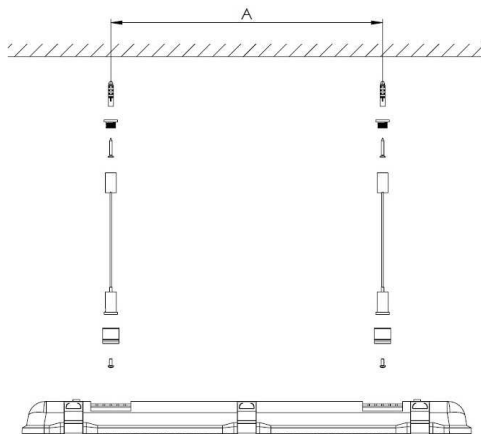

III. OTWIERANIE PŁYTY MONTAŻOWEJ

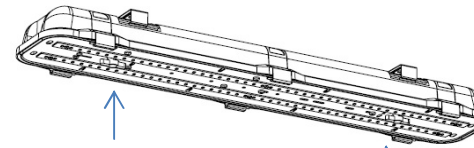

Otworzyć płytę montażową luzując 2 mocowania...

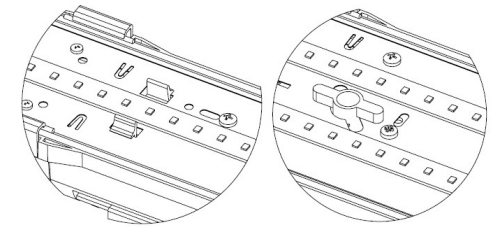

...ściskając mocowania widełkowe dla opraw w wykonaniu 1x

...obracając o 90° mocowania motylkowe dla opraw w wersji 2x

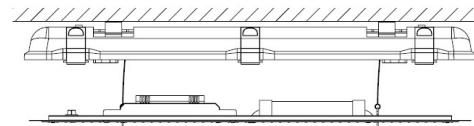

Zwiesić płytę montażową luźno na dwóch linkach zabezpieczających (uprzednio sprawdzając, że są one zamocowane zarówno do podstawy, jak i płyty)

IV. OKABLOWYWANIE

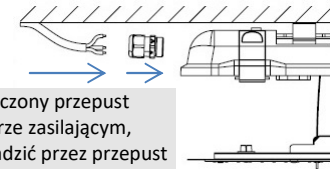

Zamocować załączony przepust kablowy w otworze zasilającym, następnie przeprowadzić przez przepust kabel zasilający

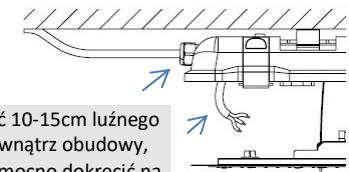

Pozostawić 10-15cm luźnego kabla wewnątrz obudowy, następnie mocno dokręcić na nim przepust kablowy

Podłączyć przewody zasilające do odpowiednich zacisków złączki, wg schematu poniżej

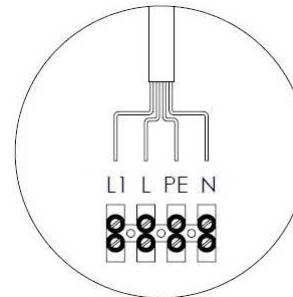

V. ZAMYKANIE OPRAWY

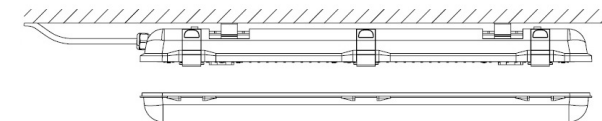

Umieścić na swoim miejscu płytę montażową, zabezpieczając ją jej mocowaniami, następnie nałożyć klosz i przymocować go za pomocą zatrzasków zamykających

VI. PO ZAINSTALOWANIU

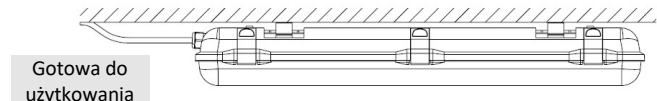

Gotowa do użytkowania